

# Brobizz

Brugervejledning

## Vejafgift Boks GNSS OBU 5310-22A



## Indholdsfortegnelse

|  |           |
|--|-----------|
| <b>1. Montering af Dockingstation</b>              | <b>3</b>  |
| <b>2. Kom godt i gang med Vejafgift Boksen</b>     | <b>5</b>  |
| <b>3. Bekræft køretøjsdata på Vejafgift Boksen</b> | <b>5</b>  |
| 3.1. Nummerplade                                   | 5         |
| 3.2. Sprog   | 6         |
| 3.3. Aksel-indstilling                             | 6         |
| 3.4. Vægtindstilling                               | 6         |
| <b>4. Betjening af Vejafgift Boksen</b>            | <b>7</b>  |
| 4.1. Vejafgift Boksens knapper                     | 7         |
| 4.2. Vejafgift Boksens LED-lys                     | 7         |
| 4.3. Vejafgift Boksens LED-lys og forklaring       | 8         |
| 4.4. Vejafgift Boksens lyde                        | 9         |
| 4.5. Vejafgift Boksens Symboler                    | 9         |
| 4.6. Hovedmenu                                     | 10        |
| 4.7. Undermenuer i Indstillinger                   | 10        |
| 4.7.1. Flåde:                                      | 10        |
| 4.7.2. Skærm-lysstyrke:                            | 10        |
| 4.7.3. LED-Lysstyrke:                              | 10        |
| 4.7.4. Genstart                                    | 10        |
| 4.7.5. Indstilling af aksel-antal                  | 10        |
| 4.7.6. Vægtindstilling                             | 11        |
| 4.8. Undermenuer i Information                     | 11        |
| 4.8.1. Beskedhistorik                              | 11        |
| 4.8.2. Serienummer                                 | 11        |
| 4.8.3. Kundeservice                                | 11        |
| 4.8.4. Vejafgiftsområde                            | 11        |
| 4.8.5. Batteriopladning                            | 11        |
| 4.8.6. Nummerplade                                 | 11        |
| 4.8.7. CO2-klasse                                  | 11        |
| 4.8.8. EURO-klasse                                 | 11        |
| 4.8.9. Version                                     | 11        |
| 4.8.10. Ext. SW-licenser                           | 11        |
| <b>5. Strømtilslutning</b>                         | <b>12</b> |
| 5.1. Cigaretstænderstik                            | 12        |
| 5.2. Fast kabel-instruktioner (Anbefalet)          | 12        |
| <b>6. Advarselskoder og fejlkoder</b>              | <b>14</b> |
| 6.1. Advarselskoder                                | 14        |
| 6.2. Fejlkoder                                     | 15        |
| 6.3. Årsager til spærring af Vejafgift Boks        | 17        |

## 1. Montering af Dockingstation

Følg nedenstående trin eller se monteringsvejledning som findes her: [kom godt i gang med Vejafgift boks](#).

### Klargøring af boks til montering:

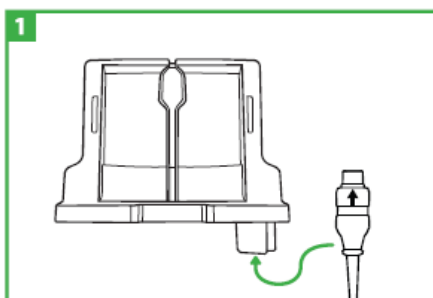

Før kablet op i bunden af holderen. Vær opmærksom på at kablet vender korrekt med pilen og sidder lige, inden du går til step 2.

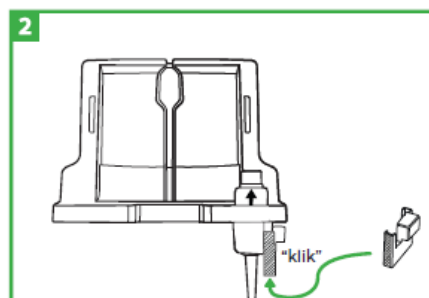

Fastgør den medfølgende plast clips mellem kabel og holder. Vær opmærksom på at montere den lige, inden den klikkes fast, da den herefter er låst.

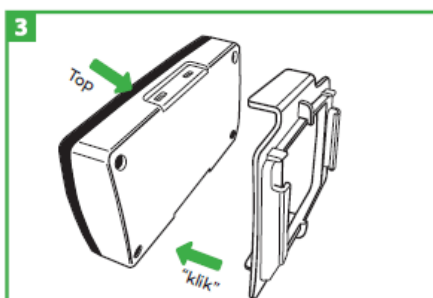

Montér beslaget på bagsiden af boksen. Vær OBS på at vende beslaget rigtigt (se på hakkerne i beslag og boks), da den er svær at skille ad.

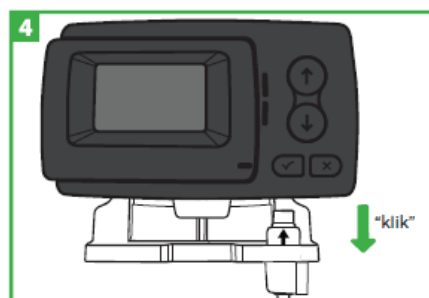

Montér boksen (med beslag på bagsiden) ned i holderen til den siger 'klik'.

# Brobizz

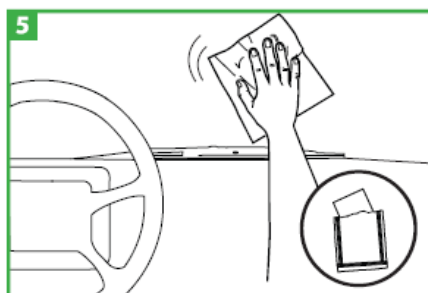

5  
Aftør grundigt ruden med den medsendte klud.

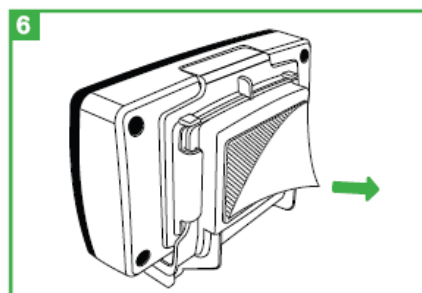

6  
Træk papiret af klæberen på bagsiden.

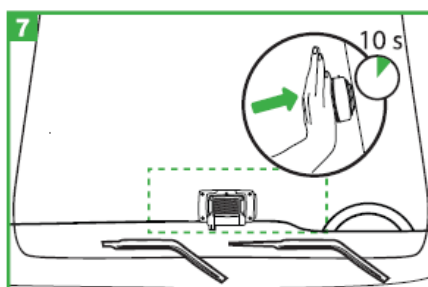

7  
Montér nederst på forruden og tryk i 10 sek. for at fastgøre boksen. Boksen skal monteres, så chaufføren har frit udsyn til displayet og lysdioderne.

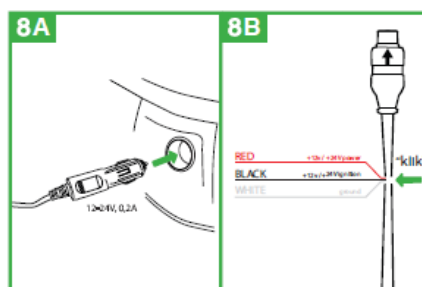

Tilslut strøm på 2 måder:

- 8A Tilslut det medfølgende strøm kabel til bilens cigarettænderstik.
- 8B Tilslutning direkte til køretøjet.  
Se brugervejledning for guide (Anbefalet)

## BEMÆRK:

Kontroller venligst forrudens specifikationer i dit køretøjs dokumentation. Boksen kan ikke bruges i køretøjer med metalliserede forruder. Forruden skal være ikke-metalliseret eller have område uden metallisering, hvori Boksen skal placeres for at sikre normal funktion. De fleste køretøjer vil have et skraveret område i forruden, som indikerer hvor ruden ikke er metalliseret.

## 2. Kom godt i gang med Vejafgift Boksen

Efter udførelsen af alle trin i monteringsvejledningen startes Boksen ved tilslutning af strømkablet (se kapitel 5 for yderligere om tilslutning af strøm).

### BEMÆRK:

Boksen skal til enhver tid være tilsluttet strømforsyning, og "+" vises på skærmen. Anvend kun Boksen når den lyser grønt.

Hvis "Venter på køretøjsdata" vises på displayet, skal du vente, indtil den endelige konfiguration er downloadet. Det vil typisk ske indenfor 10 min, men der kan gå op til to timer.

Når overførslen er fuldført, forsvinder "Venter på køretøjsdata" meddelelsen fra displayet og køretøjsdata kan nu bekræftes.

Hvis "Venter på køretøjsdata" meddelelsen ikke vises, er din enhed klar til at bekræfte køretøjsdata.



## 3. Bekræft køretøjsdata på Vejafgift Boksen

Før Vejafgift Boksen kan anvendes, skal den aktiveres. Det gøres ved at angive korrekt køretøjsdata og betalingsmiddel på selvbetjeningen. Derudover, tjek om korrekte køretøjsdata er konfigureret på Boksen ved at følge nedenstående, første gang Boksen tages i brug.

### 3.1. Nummerplade

- Sørg for, at det trækkende køretøjs nummerplade svarer til det, der vises på displayet.
- Hvis ja, tryk på godkend knappen ✓
- Hvis nej bedes du ændre til korrekt nummerplade på selvbetjeningen og afvente opdatering til Boksen



### 3.2. Sprog

- Vælg dit sprog ved hjælp af Op/Ned-knapperne. Vejafgift Boksen understøtter dansk og engelsk.
- Bekræft ved at trykke på godkend knappen ✓

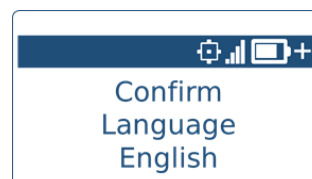

### 3.3. Aksel-indstilling

**BEMÆRK:**

Aksler skal ikke installeres, da funktionen ikke benyttes i de lande, som Vejafgift Boksen kan anvendes i.

Bekræft ved at trykke på godkend knappen ✓

### 3.4. Vægtindstilling

**BEMÆRK:**

Vægten skal indstilles på selvbetjeningen og funktion for vægtindstilling på Vejafgift Boksen skal ikke anvendes.

Bekræft ved at trykke på godkend knappen ✓

**Efter alle køretøjsdata er bekræftet vil et OK-bip bekræfte at Vejafgift Boksen er aktiv med nødvendige køretøjsdata. Før du bruger den på det afgiftsbelagte vejnet, skal du afvente, at boksen lyser **grønt** i driftsstatus ved LED-lyset.**

**Der kan gå op til 2 timer, før din Vejafgift Boks er klar til brug, efter opdatering af køretøjsdata på selvbetjeningen.**

Hvis boksen ikke tænder automatisk, når en tur startes, skal der manuelt trykkes på det grønne fluebens knap for at aktivere boksen.

## 4. Betjening af Vejafgift Boksen

### 4.1. Vejafgift Boksens knapper

På Boksen findes flere knapper, som kan bruges til at navigere i Boksens funktioner.



#### BEMÆRK:

For trafiksikkerheden og din sikkerheds skyld skal du kun interagere med Vejafgift Boksen når køretøjet er standset. Knapperne fungerer ikke ved hastigheder over 5 km/t.

### 4.2. Vejafgift Boksens LED-lys

På Boksen findes flere LED-lys, der viser status på Boksen.

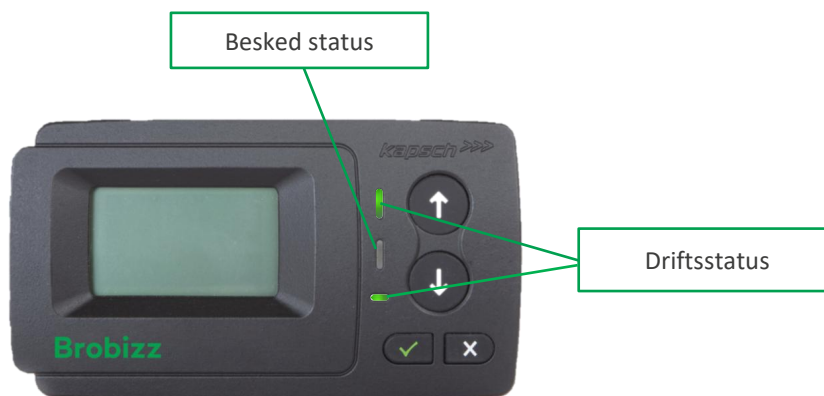





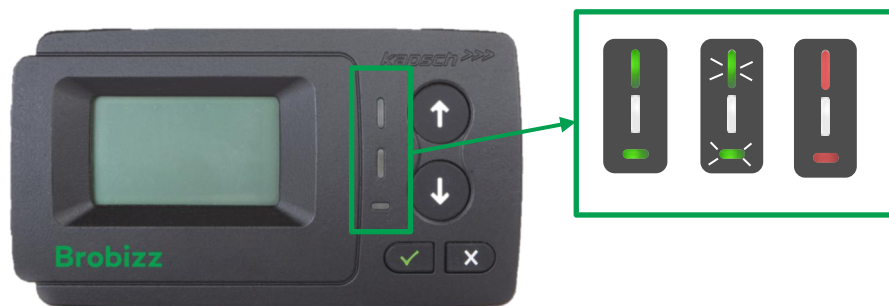

Driftsstatus beskriver om Vejafgift Boksen er konfigureret korrekt. Herunder, om Boksen er spærret eller aktiv. Burg kun Boksen når driftsstatus lyser grønt.

Besked status viser om der er en ulæst eller en ny besked på Boksen. En besked kan være, at Boksen mangler en strømtilslutning. Ved en ny besked vil Boksens LED-lys lyse hvidt.

## 4.3. Vejafgift Boksens LED-lys og forklaring



Vejafgift Boksens LED-lys fortæller hvilken status Boksen har. Hvis Boksens status ændrer sig, vil LED-lyset skifte farve.



|                             | Status  |
|-----------------------------|---|
| <b>Grønt</b>                |  <p>Normal driftstilstand.<br/>Boksen er konfigureret korrekt og kan anvendes til kørsel.</p>   |
| <b>Blinkende grønnt</b>     |  <p>Den blinkende grønne farve angiver en advarsel.<br/>Vejafgift Boksen har stadigvæk en normal driftstilstand, men en besked vises med angivelse af, hvad problemet kan være.<br/>Se afsnit 6 om fejlfinding.</p>  |
| <b>Rødt</b>                 |  <p>Vejafgift Boksen vil lyse rødt indtil Boksen er konfigureret korrekt.<br/>Det røde lys kan også angive en fejl. Se afsnit 6 om fejlfinding.<br/>Du skal ikke køre videre med en Boks der lyser rødt, da det eventuelt kan resultere i en bøde.<br/>Se årsager til spærring i afsnit 6.2</p>                                  |
| <b>Off</b><br>(ingen farve) |  <p>Ingen farve (Off) indikerer, at Boksen enten er i strømbesparende tilstand, eller at installationsprocessen ikke er afsluttet, da GNSS/GPS-signalet er nødvendigt for at lokalisere Boksens bevægelser. Så snart Vejafgift Boksen registrerer bevægelse, vil den starte og LED-lys vil skifte farve til grøn eller rødt.</p> |
| <b>Hvidt</b>                |  <p>LED-lyset vil være hvidt, hvis der er en ny eller ulæst besked på Boksen.</p>  |

#### 4.4. Vejafgift Boksens lyde









Vejafgift Boksen kan afgive forskellige bilyde, som man skal være opmærksom på. Bilyde vil lyde samtidig med Boksens LED-lys ændres eller opdateres.

|                      |   |                |                         |
|----------------------|---|----------------|-------------------------|
| <b>OK Bip</b>        |  | Et langt bip   | Normal driftsstatus     |
| <b>Ikke OK Bip</b>   |  | Fire korte bip | Fejl eller intet signal |
| <b>Advarsels bip</b> |  | To korte bip   | Advarsel og mulig fejl  |

Se afsnit 6 for yderligere information om advarsler, fejl og bilyde.

#### 4.5. Vejafgift Boksens Symboler

På displayet på Vejafgift Boksen vises symboler, som hver især indikerer en status, funktion eller besked.

| Status  | Beskrivelse  |
|---|--|
| XX  | Landekode på to bogstaver, som er angivet under opsætning af Boksen            |
|  | Bluetooth aktiveret. Boksen er ikke forbundet til en anden Bluetooth-anordning |
|  | Bluetooth aktiveret. Boksen er forbundet til en anden Bluetooth-anordning      |
|  | Batteriet er fuldt opladet   |
|  | Batteriet er afladet   |
|  | Mobilforbindelsesindikator viser, om et mobilnetværkssignal er tilgængeligt    |
|  | GNSS-indikator, der viser, at positionen er kendt                              |
|  | Indikerer, at Boksen er tilsluttet til ekstern strømforsyning                  |
|  | GNSS-beskyttelse af personlige oplysninger er aktiveret                        |
|  | Ny besked venter   |

#### BEMÆRK:

For trafiksikkerheden og din sikkerheds skyld skal du kun interagere med Vejafgift Boksen når køretøjet er standset. Knapperne fungerer ikke ved hastigheder over 5 km/t.

## 4.6. Hovedmenu

Følgende visning er hovedskærmen på Vejafgift Boksen, når køretøjsdata er tilføjet og Boksen er aktiveret:

Du kan tilgå to undermenuer, "Indstillinger"/"Settings" og "Info", ved at scrolle i Op ↑ / Ned ↓ knapperne og tryk på godkend/vælg knappen ✓ for at vælge den menu du vil tilgå.



Hvis du trykker "godkend/Vælg" på hovedskærmen kommer du direkte til "Indstillinger"/"Settings" menuen.

## 4.7. Undermenuer i Indstillinger

### 4.7.1. Flåde:

Denne indstilling skal ikke benyttes.

### 4.7.2. Skærm-lysstyrke:

- Gå ind i menuen "Skærm lysstyrke" via Indstillinger-menuen.
- Brug knapperne Op ↑ / Ned ↓ knapperne til at justere skærmens lysstyrke til en værdi mellem 0-100 % i trin på 5 %.
- Indstil ved at trykke Vælg

### 4.7.3. LED-Lysstyrke:

- Tryk "LED-lysstyrke" i Indstillinger-menuen.
- Brug Op ↑ / Ned ↓ knapperne til at justere LED-lysstyrken til en værdi mellem 10-100 % i trin på 5 %.
- Indstil ved at trykke Vælg ✓

#### BEMÆRK:

Hvis en meddelelse, såsom en advarsel, vises på displayet, vises hovedskærmen igen ved at trykke Tilbage

### 4.7.4. Genstart

- Ved "Genstart" under menuen i Indstillinger
- Tryk på Vælg ✓
- Boksen lukker ned og starter op med det samme igen

Genstart skal benyttes som første fejlløsningsforsøg, hvis Boksen har en fejl, som ikke vedrører spærring, strøm eller manglende opdatering af køretøjsdata.

### 4.7.5. Indstilling af aksel-antal

Aksler skal ikke installeres, da funktionen ikke benyttes i de lande, som Vejafgift Boksen kan anvendes i.

**4.7.6. Vægtindstilling**

Denne indstilling skal ikke anvendes.

**4.8. Undermenuer i Information****4.8.1. Beskedhistorik**

Under beskedhistorik kan du se tidligere beskeder som er modtaget på Boksen.

**4.8.2. Serienummer**

Du finder Boksens unikke serienummer under menuen "serienummer".

**4.8.3. Kundeservice**

Du kan finde information om kontakt til kundeservice her.

**4.8.4. Vejafgiftsområde**

Funktionen skal ikke benyttes. Det er aftalen med Brobizz, der bestemmer hvilke områder Vejafgift Boksen kan bruges i.

**4.8.5. Batteriopladning**

Viser antal procent som batteriet er opladet.

**4.8.6. Nummerplade**

Viser nummerplade som er knyttet til Boksen.

**4.8.7. CO2-klasse**

Viser køretøjets CO2-klasse.

**4.8.8. EURO-klasse**

Viser køretøjets euro-klasse.

**4.8.9. Version**

Viser Vejafgift Boksens softwareversion.

**4.8.10. Ext. SW-licenser**

Viser Boksens software licenser.

## 5. Strømtilslutning

### 5.1. Cigaretttænderstik

Tilslut det medfølgende strømkabel til bilens cigaretttænderstik og sørg for at:

- Strømadapteren er sat korrekt i cigaretttænderen
- Adapteren er sikkert forbundet til boksen, og boksen modtager strøm
- Kablet kommer ikke i vejen for føreren
- Den eksterne strømindikator + vises på skærmen

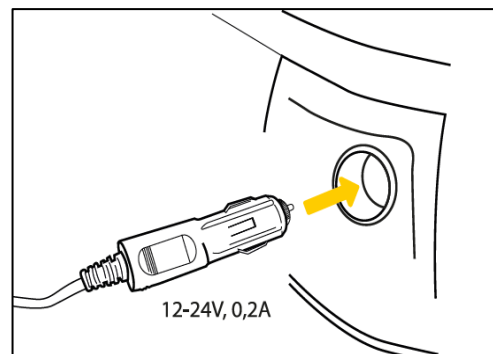

#### BEMÆRK:

Brobizz A/S anbefaler ikke denne strømtilslutning.

Producenten (Kapsch) og Brobizz A/S påtager sig intet ansvar for Vejafgift Boksens korrekte funktion i tilfælde af fejlagtig strømtilslutning ved cigaretttænderstik. Hvis denne strømtilslutning anvendes, bør der ikke tilsluttes øvrige apparater til samme strømudtag som Boksen.

### 5.2. Fast kabel-instruktioner (Anbefalet)

- Brug det medfølgende strømkabel. Sørg for, at kablet er langt nok, og fjern derefter cigaretttænderstikket og eventuelt overskydende kabel
- Find forbindelsespunkterne i køretøjet
- Den røde ledning skal forbindes til køretøjets permanente strøm. Den sikrer, at Boksen får korrekt strøm, når køretøjet er tændt.
- Den sorte tændingsledning skal forbindes til køretøjets tændingsstrøm. Denne ledning giver besked til Boksen om, at den skal starte op, når køretøjet tændes, og at Boksen skal slukke/gå i dvale, når køretøjet slukkes.
- Den hvide ledning skal forbindes til stel/minuspol.
- Før du tilslutter kablerne til køretøjet, skal du installere en 5 ampere tidsforsinkelses-sikring i serie med strømledningerne (røde og sorte ledninger). Hvis køretøjets strømforsyning allerede er beskyttet, er dette trin ikke nødvendigt
- Tilslut hver ledning til de forbindelsespunkter, du har identificeret (køretøjsstrøm, tænding og jord)

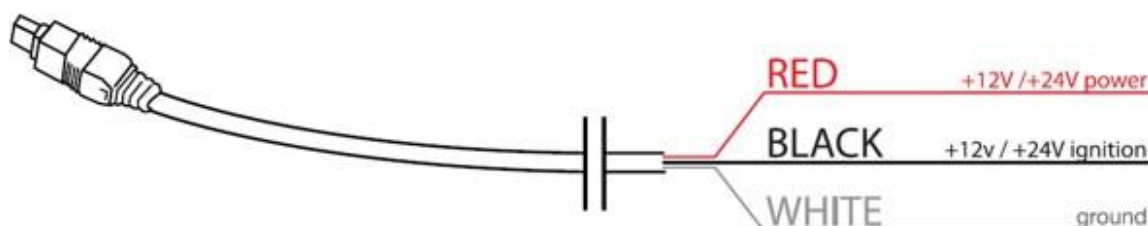

# Brobizz

Hvis der byttes rundt på, hvilke forbindelsespunkter ledningerne kobles til, kan det give problemer med strømtilførslen til Boksen, og hvilke signaler Boksen modtager.

Boksen vil ikke modtage korrekt signal om, at køretøjet starter op eller slukker, hvis der er byttet rundt på, hvor rød og sort ledning er tilkoblet.

Boksen er funktionsdygtig, så længe den er tilsluttet strømkilde og/eller batteriet er opladet. For at sikre nem og optimal brugervenlighed har boksen ikke en "OFF"-knap, men styrer strømtilførslen automatisk. Derfor slukker Boksen automatisk ca. 15 minutter efter at have stået stille, og tænder så snart du begynder at køre. Hvis Boksen ikke tænder automatisk, når en tur startes, skal der manuelt trykkes på den grønne knap for at aktivere den.

## Alternativ strømtilslutning

I særlige tilfælde kan der etableres en strømtilslutning, hvor Boksen har permanent strømforsyning – også når køretøjets tænding er slukket. Denne løsning kan være relevant, hvis køremønstret betyder, at Boksen sjældent har mulighed for at oplade via køretøjets tænding.

Ved denne installation tilsluttes både den røde og den sorte ledning til permanent strøm. Boksen vil fortsat automatisk gå i dvale, når køretøjet står stille, og strømforbruget vil være minimalt.

Brobizz A/S påtager sig intet ansvar for denne installation. Ved længere stilstand anbefales det, at boksen afmonteres fra holderen for at undgå unødigt strømforbrug.

### **BEMÆRK:**

Denne installation skal udføres af et autoriseret servicested. Producenten (Kapsch) og Brobizz A/S påtager sig intet ansvar for Vejafgift Boksens korrekte funktion i tilfælde af fejlagtig strømtilslutning.

## 6. Advarselskoder og fejlkoder

### 6.1. Advarselskoder

Vejafgift Boksen kan vise forskellige advarselskoder på displayet. Skemaet nedenfor angiver advarselskode, beskrivelse af problemet, hvordan Boksens LED-lys og bilyde vil være samt årsag og løsning på advarslen.

| Advarselskode | Problem beskrivelse   | Årsag  | Løsning   |
|---------------|---|--|---|
| 5002          | <ul style="list-style-type: none"> <li>Grønt blinkende LED-lys</li> <li>Besked LED-lys Hvidt</li> <li>Advarselsbip</li> <li>Besked: "Tilslut strømforsyning"</li> </ul> | Du er ved at løbe tør for batteri, strømforsyningen er ikke tilsluttet og batteri opladningen er under 20 %  | Kontroller at strømkablet er tilsluttet til Boksen, og er sat ordentligt til strøm som beskrevet i afsnit 5. Sørg for, at Boksen viser "+" som angivelse af tilslutning til ekstern strømforsyning.                               |
| 5004          | <ul style="list-style-type: none"> <li>Grønt blinkende LED-lys</li> <li>Advarselsbip</li> <li>Besked: "Tilslut til strømforsyning omgående"</li> </ul>                  | Du er ved at løbe tør for batteri og strømforsyningen er ikke tilsluttet   | Kontroller at strømkablet er tilsluttet til Boksen, og er sat ordentligt til strøm som beskrevet i afsnit 5. Sørg for, at Boksen viser "+" som angivelse af tilslutning til ekstern strømforsyning.                               |
| 5006          | <ul style="list-style-type: none"> <li>Besked LED-lys Hvidt</li> <li>Advarselsbip</li> <li>Besked: "Køretøj slukket"</li> </ul>   | <p>Stømforsyning til Boksen er afkoblet, da køretøjet er slukket. Hvis det ikke er tilsluttet (f.eks. når køretøjet slukkes), så undersøg årsag.</p> <p>Vær opmærksom på, at koden vil fremgå når køretøjet slukkes og strømforsyningen til Boksen derfor afbrydes. I det tilfælde, er det ikke nødvendigt at reagere.</p> | Hvis koden vises i andre scenarier end når køretøjet slukkes, er det vigtigt at I kontrollerer montering af Boks, ledning, stik og sikringsgruppe. Sørg for, at Boksen viser "+" som angivelse af tilslutning til strømforsyning. |

## 6.2. Fejlkode

Vejafgift Boksen kan vise forskellige fejlkoder på displayet. Skemaet nedenfor angiver fejlkode, beskrivelse af problemet, hvordan Boksens LED-lys og bilyde vil være samt årsag og løsning på fejlen.

Forsøg altid at genstarte Boksen, før kundeservice kontaktes for hjælp. Se afsnit 4.7.4 af uddybning.

| Fejlkode | Problem beskrivelse   | Årsag   | Løsning  |
|----------|---|---|--|
| 2002     | <ul style="list-style-type: none"> <li>Rødt LED-lys</li> <li>Fejlmelding-beep</li> <li>Besked "Intet GPS-signal"</li> </ul>       | Boksen kan ikke finde GPS signal  | Boksen skal genetablere GPS-signalet, men den kan anvendes i op til én time uden GPS-signal, så frem den lyser grønt.<br>Vent med at genstarte turen, indtil Boksen har opfanget GPS-signalet, hvis boksen lyser rødt. |
| 50010    | <ul style="list-style-type: none"> <li>Rødt LED-lys</li> <li>Fejlmelding-beep</li> <li>Besked "Kontakt support center"</li> </ul> | Boksen er spærret og kan derfor ikke benyttes.                            | Boksen skal aktiveres for at den kan benyttes. Se årsager til spærring i afsnit 6.3 før du kontakter kundeservice.   |
| 50000    | <ul style="list-style-type: none"> <li>Rødt LED-lys</li> <li>Fejlmelding-beep</li> </ul>  | Boksen sender ikke data. Du kører udenfor kontrakt/aftaleforpligtelserne. | Forsøg at løse fejlen ved at genstarte Boksen. Hvis det ikke løser problemet, kontakt Brobizz' kundeservice  |
| 50020    | <ul style="list-style-type: none"> <li>Rødt LED-lys</li> <li>Fejlmelding-bip</li> </ul>   | Forbindelsesproblemer til server  | Forsøg at løse fejlen ved at genstarte Boksen. Hvis det ikke løser problemet, kontakt Brobizz' kundeservice.   |
| 24       | <ul style="list-style-type: none"> <li>Rødt LED-lys</li> <li>Fejlmelding-bip</li> </ul>   | Fejl i batteri eller strømtilslutningen                                   | Tjek at strømforsyning er korrekt tilsluttet til Boksen  |
| 1008     | <ul style="list-style-type: none"> <li>Rødt LED-lys</li> <li>Fejlmelding-bip</li> </ul>   | Forbindelsesfejl til hardware   | Forsøg at løse fejlen ved at genstarte Boksen. Hvis det ikke løser problemet, kontakt Brobizz' kundeservice.   |
| 3012     | <ul style="list-style-type: none"> <li>Rødt LED-lys</li> <li>Fejlmelding-bip</li> </ul>   | Hardware fejl   | Forsøg at løse fejlen ved at genstarte Boksen. Hvis det ikke løser problemet, kontakt Brobizz' kundeservice.   |
| 3016     | <ul style="list-style-type: none"> <li>Rødt LED-lys</li> <li>Fejlmelding-bip</li> </ul>   | Hardware fejl   | Forsøg at løse fejlen ved at genstarte Boksen. Hvis det ikke løser problemet, kontakt Brobizz' kundeservice.   |
| 3018     | <ul style="list-style-type: none"> <li>Rødt LED-lys</li> <li>Fejlmelding-bip</li> </ul>   | Hardware fejl   | Forsøg at løse fejlen ved at genstarte Boksen. Hvis det ikke løser   |

# Brobizz

|      |   |  |   |
|------|---|--|---|
|      |   |  | problemet, kontakt Brobizz' kundeservice.   |
| 4006 | <ul style="list-style-type: none"> <li>• Rødt LED-lys</li> <li>• Fejlmelding-bip</li> </ul> | Konfigurationsfejl                         | Kontroller at Boksen er tilsluttet strøm. Boksen vil genstarte når spændingen på batteriet er over 20% og fejlen automatisk bliver løst. Kontakt Brobizz' kundeservice hvis fejlen ikke løses |
| 4008 | <ul style="list-style-type: none"> <li>• Rødt LED-lys</li> <li>• Fejlmelding-bip</li> </ul> | Konfigurationsfejl                         | Kontroller at Boksen er tilsluttet strøm. Boksen vil genstarte når spændingen på batteriet er over 20% og fejlen automatisk bliver løst. Kontakt Brobizz' kundeservice hvis fejlen ikke løses |
| 4010 | <ul style="list-style-type: none"> <li>• Rødt LED-lys</li> <li>• Fejlmelding-bip</li> </ul> | Hardware fejl                              | Forsøg at løse fejlen ved at genstarte Boksen. Hvis det ikke løser problemet, kontakt Brobizz' kundeservice.  |
| 7014 | <ul style="list-style-type: none"> <li>• Rødt LED-lys</li> <li>• Fejlmelding-bip</li> </ul> | Problemer med forbindelse til mobilnetværk | Forsøg at løse fejlen ved at genstarte Boksen. Hvis det ikke løser problemet, kontakt Brobizz' kundeservice.  |
| 8002 | <ul style="list-style-type: none"> <li>• Rødt LED-lys</li> <li>• Fejlmelding-bip</li> </ul> | Hardware fejl                              | Forsøg at løse fejlen ved at genstarte Boksen. Hvis det ikke løser problemet, kontakt Brobizz' kundeservice.  |
| 9006 | <ul style="list-style-type: none"> <li>• Rødt LED-lys</li> <li>• Fejlmelding-bip</li> </ul> | Sekundært batteri er tæt på at være afladt | Forsøg at løse fejlen ved at genstarte Boksen. Hvis det ikke løser problemet, kontakt Brobizz' kundeservice.  |
| 9010 | <ul style="list-style-type: none"> <li>• Rødt LED-lys</li> <li>• Fejlmelding-bip</li> </ul> | Opdateringsfejl                            | Forsøg at løse fejlen ved at genstarte Boksen. Hvis det ikke løser problemet, kontakt Brobizz' kundeservice.  |
| 9012 | <ul style="list-style-type: none"> <li>• Rødt LED-lys</li> <li>• Fejlmelding-bip</li> </ul> | Fejl med lagringsplads                     | Forsøg at løse fejlen ved at genstarte Boksen. Hvis det ikke løser problemet, kontakt Brobizz' kundeservice.  |
| 9014 | <ul style="list-style-type: none"> <li>• Rødt LED-lys</li> <li>• Fejlmelding-bip</li> </ul> | Hardware fejl                              | Forsøg at løse fejlen ved at genstarte Boksen. Hvis det ikke løser problemet, kontakt Brobizz' kundeservice.  |

# Brobizz

|       |   |                             |   |
|-------|---|-----------------------------|---|
| 10000 | <ul style="list-style-type: none"> <li>Rødt LED-lys</li> <li>Fejlmelding-bip</li> </ul> | Software fejl               | Forsøg at løse fejlen ved at genstarte Boksen. Hvis det ikke løser problemet, kontakt Brobizz' kundeservice.  |
| 11002 | <ul style="list-style-type: none"> <li>Rødt LED-lys</li> <li>Fejlmelding-bip</li> </ul> | Hardware fejl               | Forsøg at løse fejlen ved at genstarte Boksen. Hvis det ikke løser problemet, kontakt Brobizz' kundeservice.  |
| 16002 | <ul style="list-style-type: none"> <li>Rødt LED-lys</li> <li>Fejlmelding-bip</li> </ul> | Forbindelsesfejl til server | Forsøg at løse fejlen ved at genstarte Boksen. Hvis det ikke løser problemet, kontakt Brobizz' kundeservice.  |
| 17002 | <ul style="list-style-type: none"> <li>Rødt LED-lys</li> <li>Fejlmelding-bip</li> </ul> | Konfigurationsfejl          | Kontroller at boksen er tilsluttet strøm. Boksen vil genstarte når spændingen på batteriet er over 20% og fejlen automatisk bliver løst. Kontakt Brobizz' kundeservice hvis fejlen ikke løses |

### 6.3. Årsager til spærring af Vejafgift Boks

Vejafgift Boksen kan være spærret af forskellige årsager. Skemaet nedenfor beskriver årsager til at boksen er spærret samt løsning til at få Boksen genaktiveret.

| Type af spærring                                      | Årsag til spærring   | Løsning til genaktivering   |
|---|--|---|
| Spærret via Brobizz' Selvbetjening                    | Du eller din administrator har spærret Boksen på selvbetjeningen   | Log ind på Brobizz' selvbetjening og genaktiver Boksen  |
| Spærret grundet manglende køretøjsdetaljer            | Boksen er spærret, da nødvendige køretøjsdata ikke er tilføjet på Boksen   | Log ind på Brobizz' selvbetjening og tilføj de manglende data. Afvent at Boksen opdaterer med de nye data, hvorefter spærringen vil ophæves |
| Spærret grundet manglende eller udløbet betalingskort | Boksen kan være spærret, hvis I har et udløbet betalingskort eller Brobizz ikke har kunne trække penge for forbrug på kortet | Log ind på Brobizz' selvbetjening og opdatér betalingskort, hvorefter Vejafgift Boks vil blive genaktiveret                                 |
| Spærret grundet udestående hos Brobizz                | Boksen kan være spærret, hvis I har et udestående hos Brobizz  | Boksen kan genaktiveres når udestående er betalt  |

#### BEMÆRK:

Vær opmærksom på, at der kan gå op til 24 timer før spærring eller genåbning af en Vejafgift Boks er trådt i kraft hos alle operatører.